



# РОЗНИЧНЫЙ ПРАЙС-ЛИСТ

Стенды для правки рам и кабин грузовых автомобилей

Все цены указаны на условиях самовывоза  
со склада производителя: Россия, г. Калуга

Цены могут быть изменены без уведомления  
Изготовитель оставляет за собой право вносить изменения  
в конструкцию и комплектацию изделий без предварительного уведомления

Утверждаю \_\_\_\_\_ Сивков В.Н.

## Рихтовочные станды рамного типа

### SIVER T series



Стенд SIVER TRUCK предназначен для исправления геометрии рам грузового автотранспорта.

Основу станда составляет система рельс, заливаемая вровень с бетонным полом.









Силовыми элементами являются горизонтальные силовые устройства и вертикальные домкраты. В дополнение к ним могут использоваться горизонтальный упор и анкерные цепи с фиксаторами.

#### SIVER T

Стартовый комплект (рама 18\*5,5 м; горизонтальное силовое устройство - 2 шт;  
горизонтальный упор - 1 шт; Вертикальный домкрат - 2 шт; Анкерный ролик большой - 2 шт;  
Анкерный ролик малый - 2 шт; Комплект цепей; Струбцина гидравлическая 10т - 1 шт;  
пневмогидравлическая насосная станция - 1 шт)

**2 419 627,00р.**

№ п/п	Описание	Цена
<b>1. Рама SIVER T</b>		
	Рама 18x5,5м	 728 600,00р.

<b>2. Горизонтальное силовое устройство SIVER T</b>		
	ГП-20 Горизонтальное силовое устройство с ГЦ 20т 700 бар с комплектом силовых треугольников, в комплекте:	 369 300,00р.
	Горизонтальное силовое устройство с ГЦ 20т 700 бар	 1 шт..
	Фиксаторы силового устройства	2 шт.
	Фиксатор силовых треугольников Ø 35	 6 шт.
	Ручка силового устройства	1 шт..
	Силовой треугольник большой (AL)	 1 шт..
	Силовой треугольник Малый(AL)	 1 шт..
	Нижнее основание в сборе(AL)	 1 шт..
	Удлинитель (200*206 AL)	 1 шт..
	Упор гидроцилиндра, 10 т.	 1 шт..

<b>3. Горизонтальный упор SIVER T</b>		
	ГУ-20 Горизонтальный упор в комплекте с силовым треугольником (длина 1780 мм), в комплекте:	 249 900,00р.
	ГУ-20 Горизонтальный упор в комплекте с силовым треугольником (длина 1280 мм), в комплекте:	 189 900,00р.
	Горизонтальный упор	 1 шт..
	Ручка силового устройства	1 шт..
	Фиксатор силовых треугольников Ø 35	 3 шт..
	Фиксаторы упора	2 шт.
	Силовой треугольник большой	 1 шт..

#### 4. Вертикальное силовое устройство SIVER T









	<p><b>ДВ-20 Домкрат гидравлический 20 т 700 бар</b>          (гидравлика производство Россия, штоки хромированные производство Италия)          Оснащен подпружиненными колесами для быстрого и удобного перемещения, газовая пружина для удобства регулировки высоты домкрата, дополнительная фиксация домкрата при работе без подключения к гидросистеме.          Минимальная высота – 500 мм          Максимальная высота – 1250 мм          Ход штока – 350 мм          Шаг регулировки высоты – 50 мм</p>		<p style="color: red; text-align: right;"><b>199 900,00р.</b></p>
	<p><b>Комплект упоров поворотных (для вертикального домкрата 20 т)</b></p>		<p style="color: red; text-align: right;"><b>38 000,00р.</b></p>
	<p><b>Ролик большой 20 т</b></p>		<p style="color: red; text-align: right;"><b>16 000,00р.</b></p>
	<p><b>Ролик малый 10Т</b></p>		<p style="color: red; text-align: right;"><b>13 000,00р.</b></p>
	<p><b>цепь 10 т 4 м с крюком</b></p>		<p style="color: red; text-align: right;"><b>20 300,00р.</b></p>
	<p><b>цепь 20 т 4 м с крюком</b></p>		<p style="color: red; text-align: right;"><b>25 050,00р.</b></p>
	<p><b>Фиксатор для цепи 20 т.</b></p>		<p style="color: red; text-align: right;"><b>15 000,00р.</b></p>
	<p><b>Фиксатор для цепи 10 т.</b></p>		<p style="color: red; text-align: right;"><b>9 000,00р.</b></p>

### 5. Оборудование для исправления заломов рам SIVER T (струбцины)

	Струбцина гидравлическая малая 10 т 700 бар		34 900,00р.
	Струбцина гидравлическая большая 20 т 700 бар в комплекте с упором.		71 900,00р.
	Упор (для силовой струбцины мод. 20т.)		5 990,00р.
	Комплект угловых упоров 75*105* (для силовой струбцины мод. 20т.)		39 000,00р.
	Комплект установки заклёпок 10,12,14 мм (для силовой струбцины мод. СС 20т.)		14 900,00р.

### 6. Доп. оборудование для правки рам

	Комплект захватов для полуприцепов: 1. Захват для правки двутавровых рам с Шплинт - 2 шт.(изготовлено из алюминия) 2. Усиление - 4 шт.		159 900,00р.
	Комплект захватов для правки рам: 1. Захват для нижней полки швеллерной рамы - 2 шт.(изготовлено из алюминия) 2. Усиливающий фланец - 2 шт.		132 900,00р.
	Захват для правки рам прицепов и полуприцепов (крюк для правки рамы полуприцепов)		121 900,00р.
	Комплект пластин упоров универсальный (разм. 250 x 10;20;30;50.)		14 900,00р.

	Упор регулируемый для правки полуприцепов (комплект из 2-х шт)		32 900,00р.
	Опора для ГЦ 20т		14 900,00р.
<b>7. Пневмогидравлическая насосная станция SIVER T</b>			
	Пневмогидравлическая станция с 4 выходами и манометром, бак 15 л ,700 бар, пульт управления, 4 шланга по 8 метров.		229 000,00р.
	HL-1001-D гидроцилиндр 10 т в комплекте с алюминиевыми адаптерами, ход штока 38 мм, адаптеры размерами 25-71 мм.		305 евро
	HC2006T гидроцилиндр 20 т ход штока 154 мм., для вытягивания и толкания		669 евро
	H2514 Гидроцилиндр, усилие 25 т, ход штока 362 мм,		610 евро
	HT1010 Гидроцилиндр усилие 10 т, ход штока 257 мм		300 евро
	PA1500 L Насос пневмогидравлический, 700 bar с дист. управлением, бак 1,5 л.		600 евро

## Рихтовочные станды платформенного типа

SIVER TC series

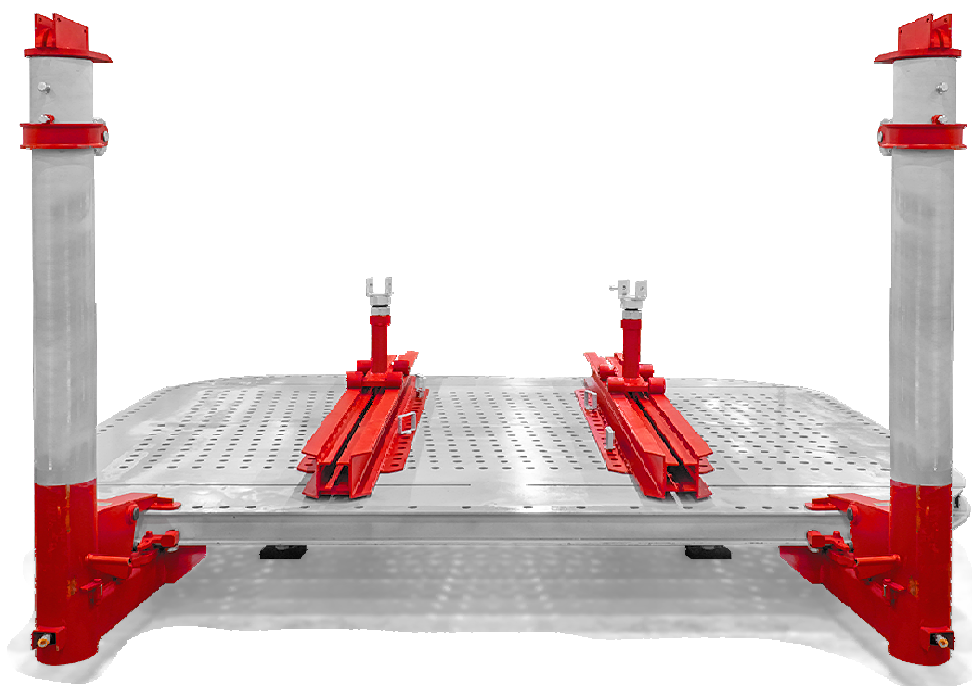

Универсальный платформенный стапель для правки кабин грузовых автомобилей. Самое эффективное оборудование для правки поврежденных кабин грузовых автомобилей. Стапель обеспечивает надежное крепление кабин, что упрощает процедуру ремонта. Передвижная опора перемещается в направляющих пазах платформы с фиксируемым шагом 5 мм, каретка перемещается по передвижной опоре и фиксируется тормозным механизмом, что позволяет установить и зафиксировать кабину за любую точку крепления. Силовые устройства для вытяжки кабин расположены непосредственно на платформе, они легко передвигаются по рельсовым опорам вдоль периметра платформы, создавая рабочую зону в 360°. Силовые устройства оснащены гидроцилиндрами 10 т, высота башни 3 метра, что позволяет восстановить геометрию вертикальных элементов каркаса и крыши кабины на любой высоте. Платформа (3х3 м) состоит из 2-х частей размером 3х1,5 м. Устанавливается на раму с 4 регулируемыми опорами. На платформе 2 передвижные опоры с каретками и силовые устройства башенного типа (10 т).

### SIVER TC

Комплект поставки: Рама 3\*3 м - 1 шт, Силовое устройство 10 т, в сборе с гидроцилиндром, высота 3 м - 2 шт., Передвижная опора - 2 шт, Каретка передвижной опоры - 4 шт, Адаптер крепления кабины лонжеронный - 4 шт, Блок для направления усилия вытяжки вниз - 1шт, Shinn Fu A5701 Насос пневмогидравлический, 700 bar (педаль), рукав гидравлический 1,5 м - 2 шт, Цепь 3/8", 5 м с крюком - 2 шт, Фиксатор цепт - 2 шт, Захват стандартный с насадками - 1шт, кузовные зажимы - 4 шт.

**690 000,00р.**

Адаптер крепления кабины за монтажные уши (4 шт)

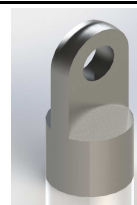

**17 900,00р.**

Адаптер крепления кабины за от бортовку (4 шт)

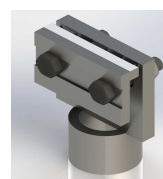

**39 800,00р.**

	<p>Адаптер для установки кабины без жесткой фиксации (4 шт)</p>		<p><b>10 900,00р.</b></p>
	<p>Удлинитель для каретки (250-500 мм) комплект из 2-х шт.</p>		<p><b>15 600,00р.</b></p>